

EF122PT

Epikut

A nova definição do épico



S.I.N.
Implant System

Epikut

NOVA DEFINIÇÃO DO ÉPICO

Recriámos o conceito do épico com o EPIKUT.

Com um design cortante, compressivo e rosca dupla de apoio invertido, esta linha proporciona mais praticidade clínica, previsibilidade e alta estabilidade primária para quem procura resultados superiores.

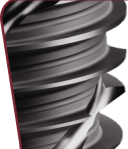

Macrogeometria híbrida, corpo cilíndrico e ápice cônico
 Com exclusiva macrogeometria e design de rosca cortantes, o Epikut é a melhor escolha para casos de carga imediata, osso de baixa densidade e alvéolo pós-extracional, pode ainda ser utilizado para as demais situações clínicas, devendo seguir os passos clínicos sugeridos em seu sistema de fresagem



Rosca dupla de apoio invertido **Ultrassequeável**
 Garantem uma maior estabilidade primária e torque de inserção. Perfil de rosca dupla e cortantes garantem maior velocidade de inserção do implante.

Ápice
 Estabilidade e apoio para casos com baixa densidade óssea.

Microrrosca cervical exclusiva
 Maior área de contato ósseo e melhora a dissipação das forças oclusais.

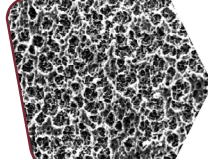

Precisão de adaptação **Fabricado em titânio grau IV Cold Worked**
 Com componentes protéticos exclusivos e alta resistência. Metal muito leve e muito resistente à corrosão, ao desgaste e à fratura

Mais opções de componentes protéticos para Cone Morse
 Angulação Interna do Cone Morse disponível em 11,5°.

Duplo ataque ácido
 Em toda a superfície para o Cone Morse e até à região cervical nos implantes HE

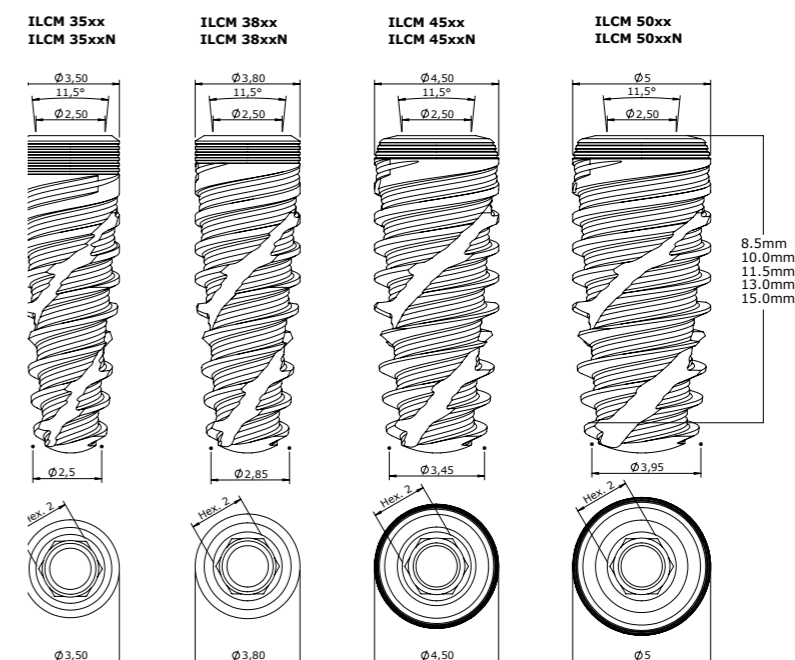

Medidas técnicas EPIKUT CONE MORSE



INDICAÇÕES CLÍNICAS

- › 3,5 - Incisivos centrais, laterais e caninos
- › 3,8 - Centrais e laterais superiores, caninos e pré molares
- › 4,5 - Pré molares e molares
- › 5,0 - Pré molares e molares

Medidas técnicas EPIKUT HEXÁGONO EXTERNO

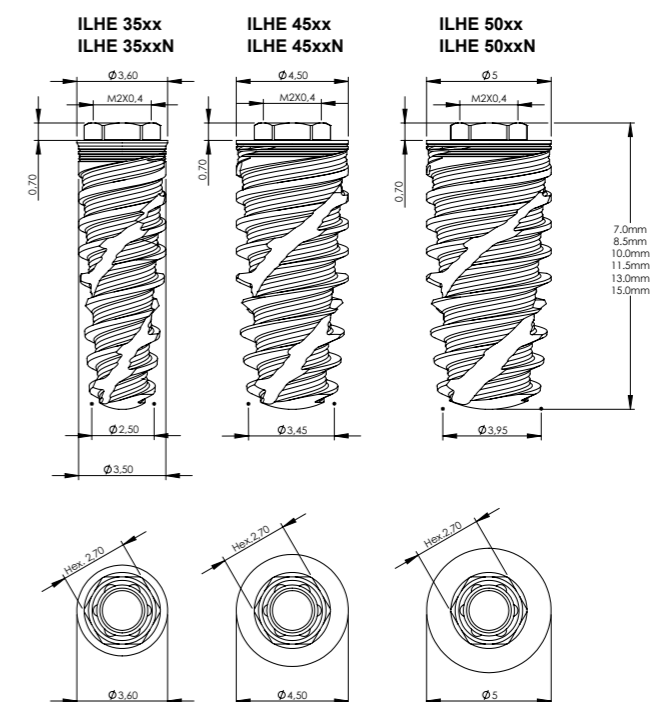

INDICAÇÕES CLÍNICAS

- › 3,5 - Incisivos centrais, laterais e caninos
- › 4,5 - Caninos, pré molares e molares
- › 5,0 - Pré molares e molares

Epikut PLUS

A COMBINAÇÃO INSUPERÁVEL DE DESIGN E SUPERFÍCIE QUE TORNAM UM IMPLANTE ÉPICO

O EPIKUT PLUS foi idealizado para si que deseja ressignificar o conceito de implantes dentários. Com um design cortante, compressivo e roscas duplas de apoio invertido, aliado à melhor superfície para acelerar a osteointegração, a HAnano, o EPIKUT PLUS é a combinação perfeita para quem busca resultados superiores e com alta previsibilidade.



› Indicado para todos os tipos ósseos

A exclusiva macrogeometria que apresenta design de roscas cortantes progressivas fazem do EPIKUT o estado da arte para casos de carga imediata, osso de baixa densidade e alvéolo pós-extracional. Extraparamente versátil, o EPIKUT possibilita também sua utilização nas demais situações clínicas desde que seguido o protocolo clínico de fresagem indicado.



› Cicatrização óssea acelerada

A alta hidrofília, que é gerada por uma camada ultrafina e homogênea de hidroxiapatita, amplia a atividade das proteínas envolvidas no processo de osteointegração.

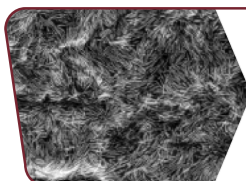

› Exclusiva superfície HAnano

Desenvolvida nas principais universidades da Suécia, a nanosuperfície acelera a osteointegração e promove uma qualidade óssea superior, comprovada por mais de 50 estudos pré-clínicos.



› Um implante, diversas possibilidades

Conexões CM e HE facilitam o seu dia a dia clínico.



› Praticidade clínica

Um único kit cirúrgico para a instalação da linha completa Epikut e Epikut Plus.



HA^{nano} Surface

CONHEÇA O **GOLD STANDARD**
DE OSTEOINTEGRAÇÃO

+ FINO

Camada Nanométrica de cristais de hidroxiapatita.

+ RÁPIDO

Melhor crescimento ósseo precoce e força de ancoragem do implante.

+ FORTE

Superfície hidrofílica que acelera as funções dos osteoblastos, construindo assim mais osso em menos tempo.



Saiba mais sobre a superfície HAnano® através do nosso QRCode.

Microscopia Eletrônica de Varredura que demonstra célula osteoblástica sobre superfície HAnano®. Cortesia: Cavalcante JH, Tanaka M, Bezerra FJ, CBPF RJ.

KIT SAFE DRILL EPIKUT

TORNA AS SUAS CIRURGIAS MAIS PRÁTICAS E PRECISAS

Desempenho e eficiência: limitadores em poliacetal exclusivos com encaixe perfeito e alta resistência, o que garante maior durabilidade do kit.

Previne lesões de estruturas nobres como nervos, seio maxilar e cavidade nasal.

O Kit Safe Drill Epikut só é compatível com o Kit Cirúrgico Epikut.

Limitadores de perfuração óssea disponíveis para cada diâmetro de fresas.

Bandeja removível para facilitar a limpeza.

Fácil de usar: sistema de codificação por cores, o que facilita no uso clínico.

Para que a instalação do Cone Morse ocorra conforme recomendação (infraóssea) é necessária a utilização de um limitador com 1,5 mm superior à profundidade desejada.

CÓDIGO: KESD 02

KIT CIRÚRGICO EPIKUT

MÁXIMA FUNCIONALIDADE E SIMPLICIDADE PARA SUAS CIRURGIAS

Fresa lança com helicoidal otimizando passos cirúrgicos.

Sequência de fresagem exclusiva para cada densidade óssea, o que aumenta a versatilidade clínica.

Sequência linear e intuitiva.

Fresas com revestimento DLC: Menor aquecimento ósseo; Maior na durabilidade; Alto poder de corte; Ângulo mais afiado.

Indicador de direção com marcação milimétrica preciso para cada diâmetro

Único Kit para plataforma CM e HE.

Design de bandeja mais leve e compacta.

Torquímetro de Haste: Verificação mais precisa do torque.

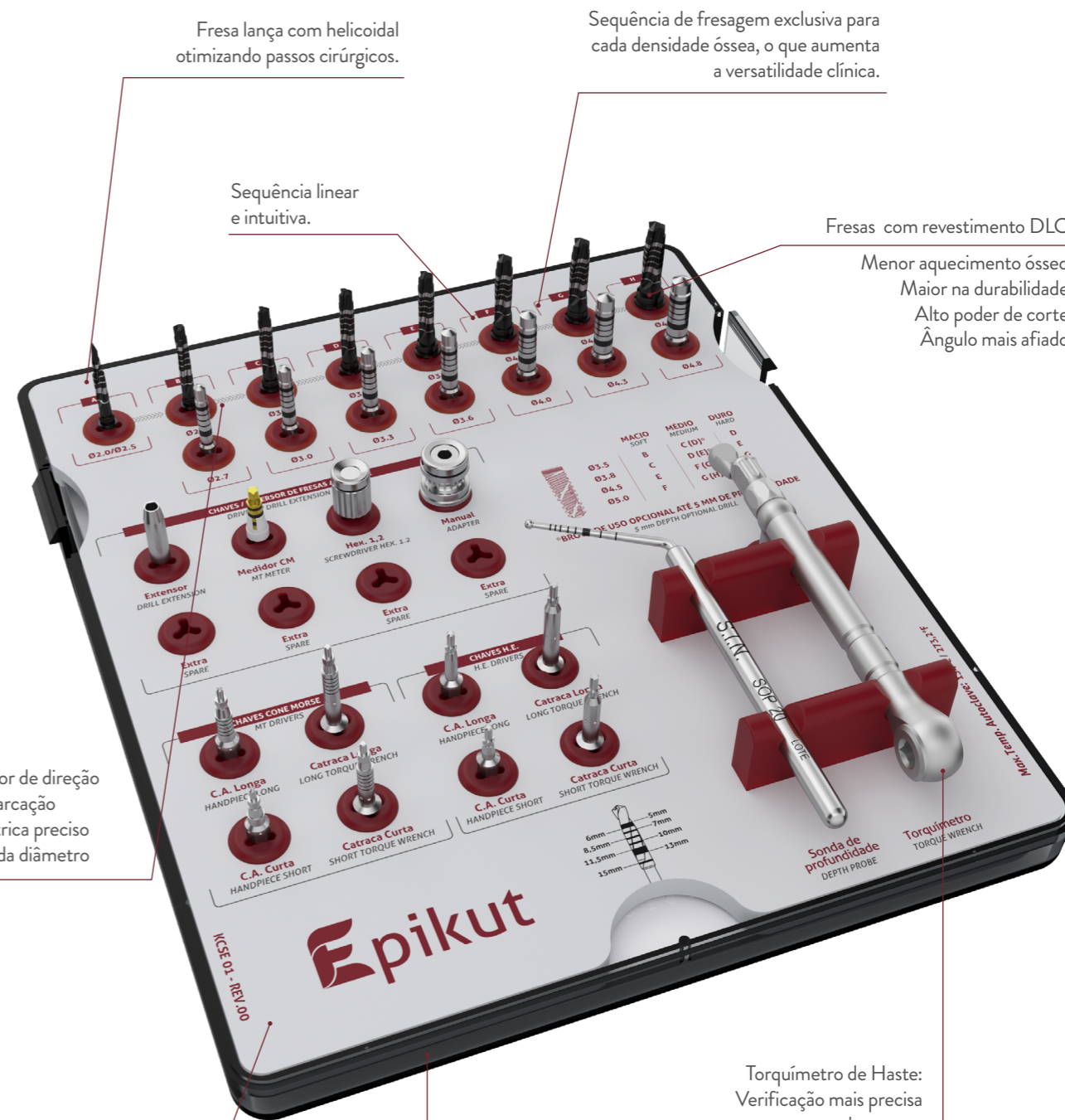

CÓDIGO: KCSE 01



Conheça o Implantat, o habitat educacional da S.I.N. Implant System.

 implantat.com.br

+(351) 21 412
www.sinimplantsystem.com

Visite as nossas redes sociais:

 fb.com/sinimplantsystem

 @sinimplantsystem

 [/sinimplante](https://in/sinimplante)

 S.I.N. Implant System

 sin_implant